

ISTRUZIONI DI MONTAGGIO - TOTEM LUMINOSO OUTLET

VISTA FRONTALE

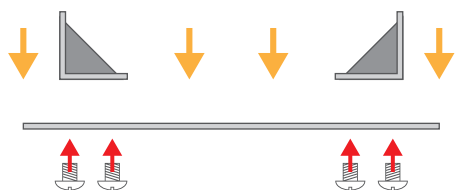

1. Applicare le due angoliere alla piastra ellittica di maggiori dimensioni e fissare con le viti in dotazione.

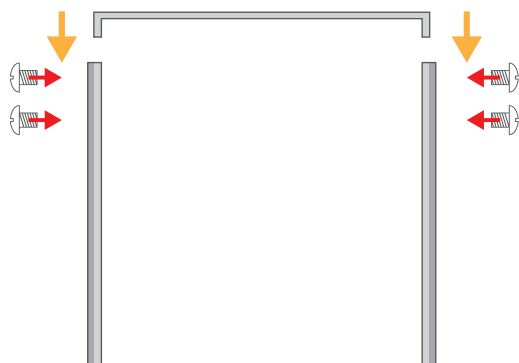

3. Applicare la staffa all'estremità superiore delle spalle e fissare con le viti in dotazione.



5. Inserire i pannelli stampati nell'apposita sagomatura delle spalle semplicemente a scorrimento. Chiudere la struttura applicando il coperchio e fissare con le viti in dotazione.

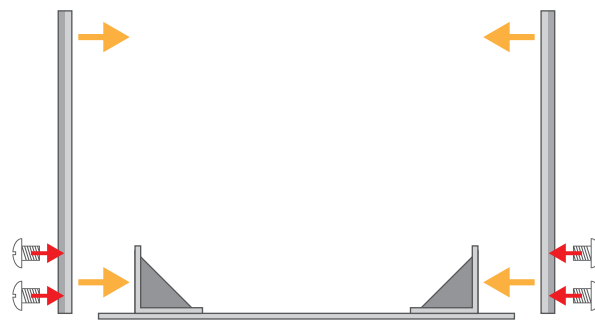

2. Applicare le spalle alle angoliere e fissare con le viti in dotazione.

(alla base delle spalle è presente un foro per il cavo elettrico di alimentazione di Totem Luminoso)

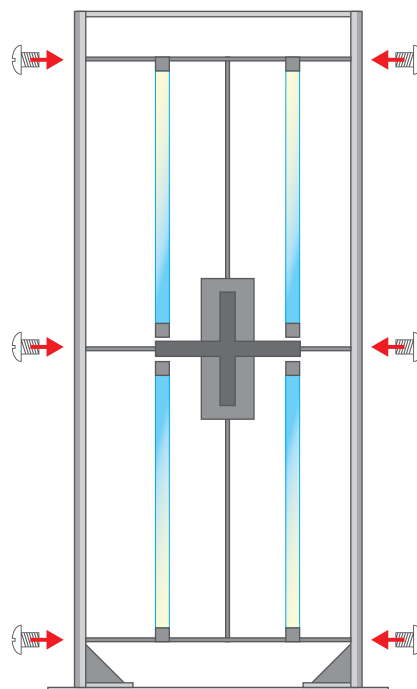

4. Inserire l'impianto di illuminazione tra i montanti e bloccare con le viti in dotazione.

NOTA

Nella base di Totem Luminoso sono presenti dei fori per permettere il tassellamento al terreno (dove possibile) e garantirne una maggiore stabilità.

L'alimentatore può essere collocato sulla base, all'interno del totem. Il cavo di alimentazione deve fuoriuscire dall'apposito foro presente sul montante del totem (in fase di assemblaggio della struttura preparare il cavo già in corrispondenza di questo foro).



youtube.com/StudioStandsSrl
per il video tutorial di montaggio

TOTEM LUMINOSO H150 slim / large

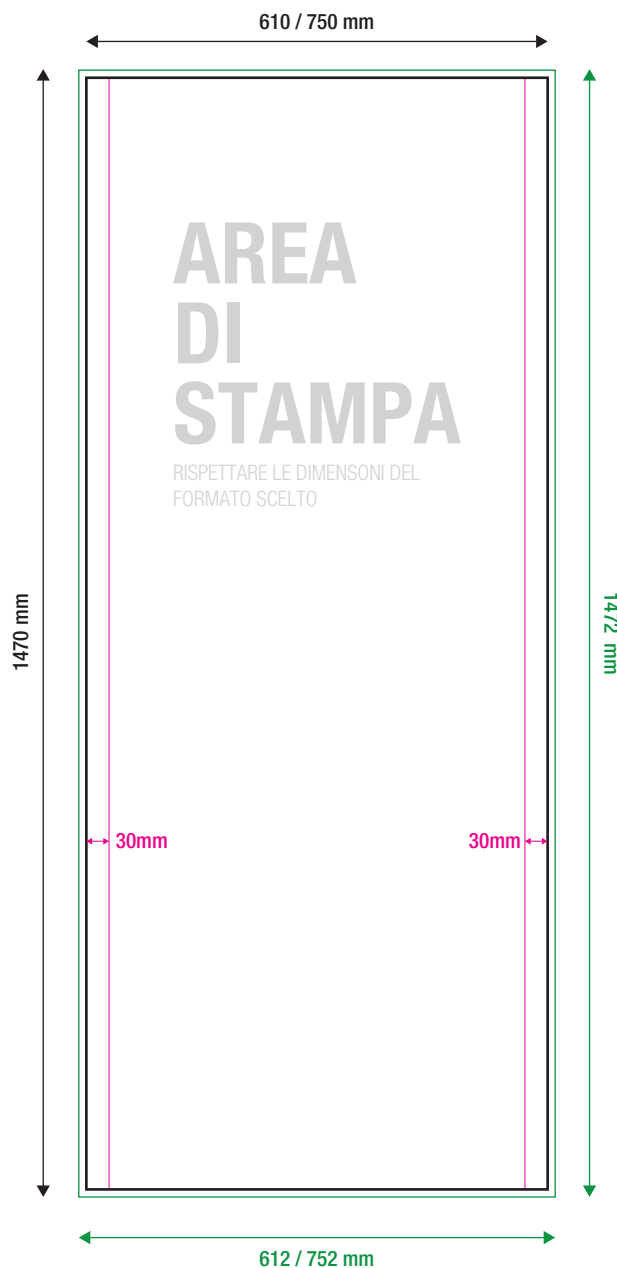

TRACCIATO INDICATIVO

- ABBONDANZA**
- TAGLIO**
- MARGINE SICUREZZA**
(Non posizionare contenuti importanti
oltre questo margine)

INFO FILE

Formati: .eps .pdf .jpg .tiff
Profilo colore: CMYK
Immagini: 100dpi - 1000dpi (per file in scala 1:10)
Font: convertiti in tracciati
Tracciato fustella: solo tracciato di taglio (dove presente)

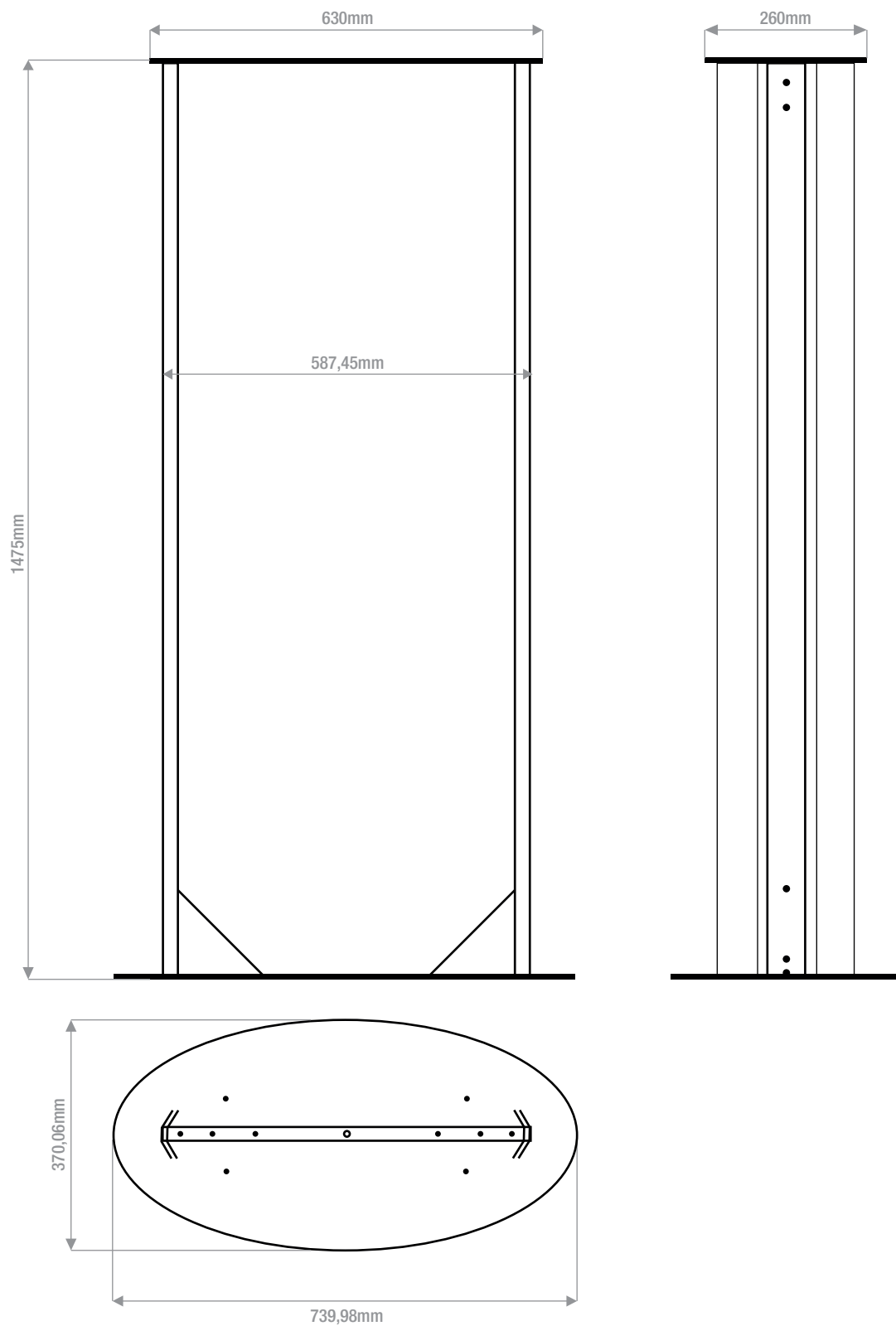

TELAIO STRUTTURA - TOTEM LUX H150SLIM

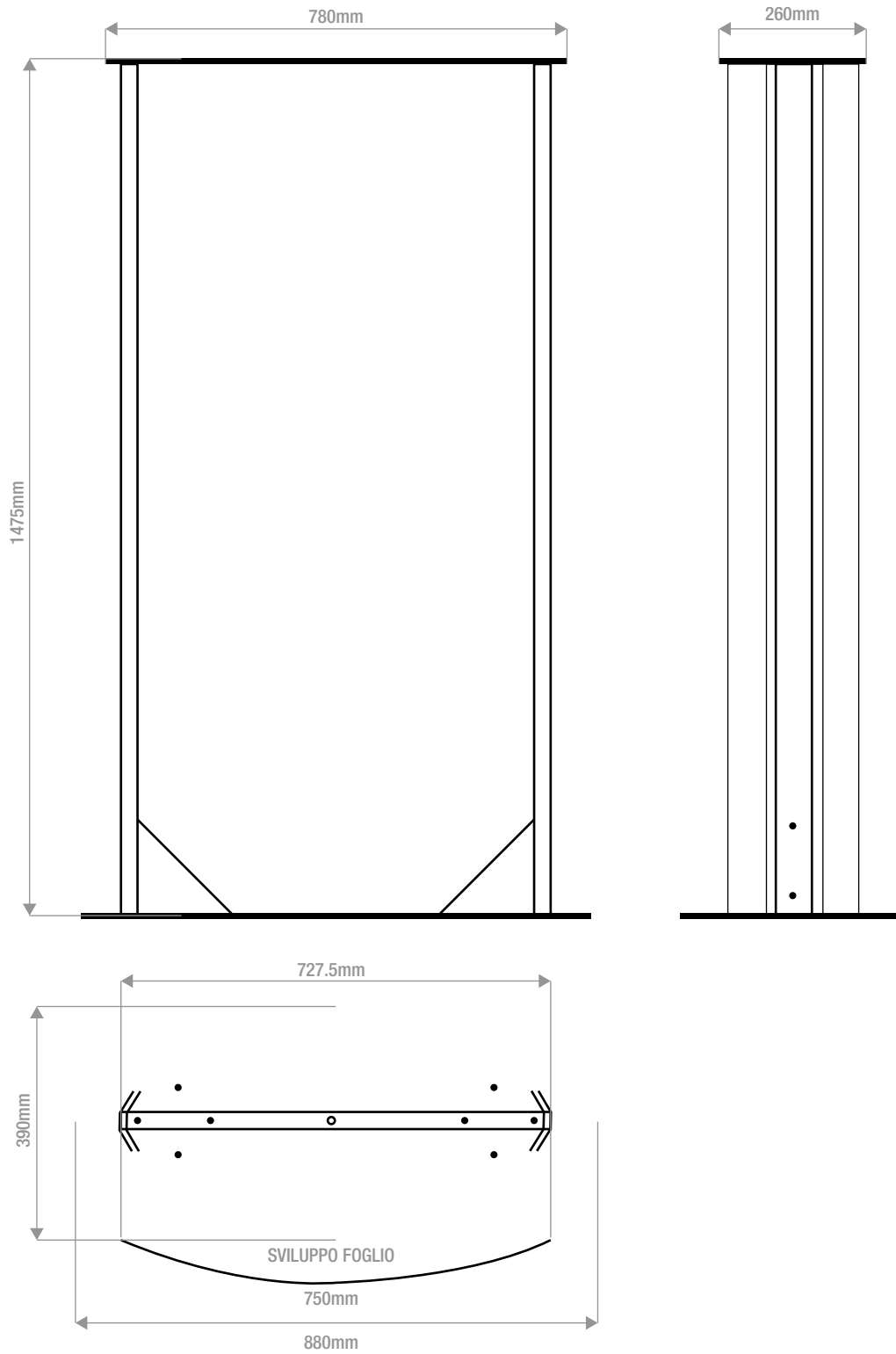

TELAIO STRUTTURA - TOTEM LUX H150LARGE